



SOLARSOL
Producciones Solares



330 W

SSP33 - 72 celdas









Panel Fotovoltaico Multi-Cristalino

SOLARSOL es una empresa 100% mexicana dedicada a la fabricación de paneles fotovoltaicos con tecnología innovadora. Los módulos de SOLARSOL están diseñados para los más altos estándares de la industria de producción de energía. Garantizamos la potencia, gracias a las pruebas de calidad que realizan a cada Panel.

Producciones Solares de México, S.A. de C.V.
Mérida, Yucatán, México
tel. +52 (999) 941 2293

www.solarsol.mx



-  Módulos multicristalinos diseñados para aplicaciones residenciales, comerciales y de servicios públicos, en la azotea o en terrenos.
-  Eficiencia garantizada de 18%
-  Aseguramos la protección en las condiciones climáticas más severas con EVA, lámina posterior y caja de conexiones certificadas de la mejor calidad.
-  Doble prueba de calidad individual de Electroluminiscencia
-  25 años de potencia garantizada al 85%
-  Vidrio templado de alta transparencia con recubrimiento Anti-Reflejante
-  Con un robusto marco de aluminio anodizado y el vidrio templado soporta vientos huracanados de 180km/h.
-  Resistente a la corrosión de la sal y a la humedad. Parametro de IEC 61701 Ed. 2 (serverity level 6)

330 W - SSP33

Panel Fotovoltaico Multi-Cristalino

DATOS GENERALES

Celdas solares	Multi-Cristalinas
Dimensión de la celda	156 x 156 mm
Distribución de las celdas	6 x 12; 72 celdas
Dimensiones de módulo	1956 x 992 (marco 40 mm)
Peso	20 kg
Vidrio	Vidrio Templado Anti-Reflejante
Marco	Aluminio Anodizado, Natural
Caja de conexiones	IP 67 - MultiContact
Cables	4 mm ² (12 AWG)
Conectores	MC4
Resistencia al fuego	Clase "C"

PARÁMETROS ELÉCTRICO (STC)

Modelo	SSP33		
Potencia Máxima Nominal	Pmax (W)	325 W	330 W
Tolerancia de Potencia Nominal	(%)	+3%	+3%
Voltaje Nominal de Operación	Vmp (V)	37 V	37.3V
Corriente Nominal de Operación	Imp (A)	8.7 A	8.8 A
Voltaje en Circuito Abierto	Voc (V)	46.0 V	45.7 V
Corriente en Corto Circuito	Isc (A)	9.5A	9.60A
Eficiencia del Módulo**	(%)	18.5%	18.2%

*STC: Temperatura 25°C, Irradiancia 1000 W/m², ATM 1.5.

** La eficiencia del módulo esta calculada por cada m² de celda fotovoltaica.

COEFICIENTE DE TEMPERATURA

Coefficiente de Temperatura de ISC	0.05% / °C
Coefficiente de Temperatura de VOC	-0.30% / °C
Coefficiente de Temperatura de Pmax	-0.41% / °C

LÍMITES OPERATIVOS

Temperatura de operación	-40° a 85°C
Tensión máxima del sistema	1000 V
Capacidad máxima de fusible	15 A

GARANTÍA

10 años de Garantía de Fabricación
25 años de Potencia Garantizada al 85%



Debido a mejoras en el producto, investigaciones e innovaciones tecnológicas, las especificaciones del producto están sujetas a cambio o ajuste sin notificación. No se descartan posibles errores. SOLARSOL es una marca registrada de Producciones Solares de México, S.A. de C.V. Para cualquier aclaración contactenos. Esto no es un manual, verifique el manual de instalación antes de utilizar.
18/ene/2018

DIMENSIONES DEL MÓDULO

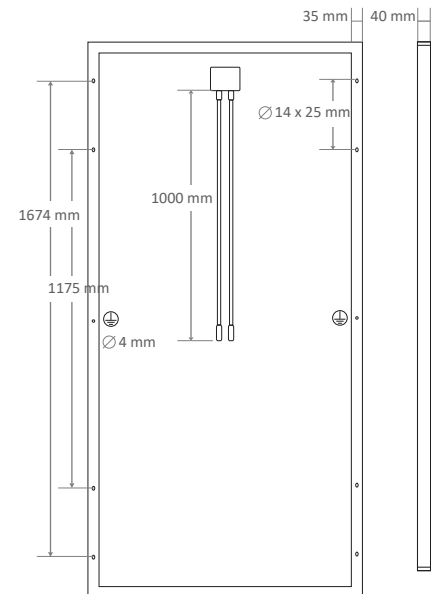
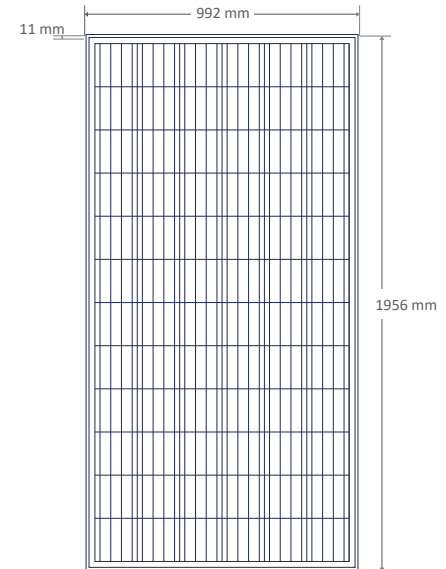

CURVAS I-V DEL MÓDULO

